

Estructuras

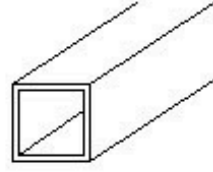

- ✓ Fabricante: Carpas ITG.
- ✓ Material estructura: Aluminio anodizado con canto redondeado.
- ✓ Materiales mecanizados: Hierro plastificado.
- ✓ Perfil estructura: 35mm. x 35mm. y espesor de 2mm.





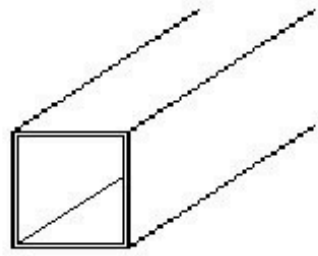







- ✓ Perfil patas: 60mm. x 60mm. y espesor de 1.6mm.



Lonas

A. Poliéster Denia

- ✓ Composición: 100% Poliéster resinado con poliuretano 4PU.
- ✓ Peso: 246.1g/m²
- ✓ Espesor: 0.17mm
- ✓ Especificación: M1 ignifugo con filtro UV hidrófugo.
- ✓ Colores:

- Blanco 
- Negro 
- Gris 
- Azul 
- Rojo 
- Marrón 
- Crema 
- Amarillo 
- Naranja 
- Burdeos 
- Verde 

B. PVC Hércules

- ✓ Composición: 70% PVC 30% Poliéster.
- ✓ Peso: 330g/m²
- ✓ Espesor: 0.27mm
- ✓ Especificación: M2 ignifugo con filtro UV hidrófugo.
- ✓ Colores:

- Blanco 
- Rojo 

Medidas

5x5

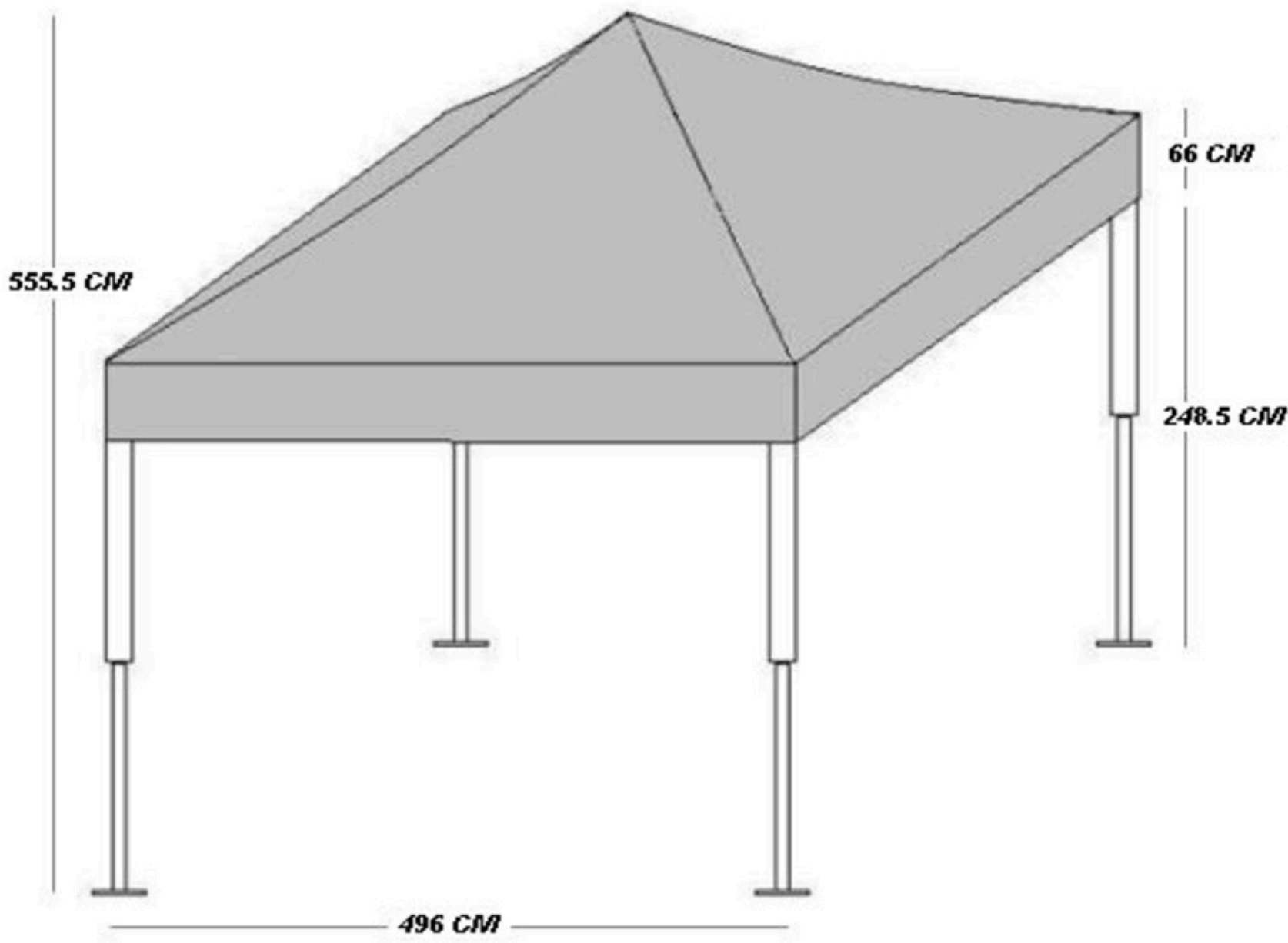

Peso y medidas
cerrada

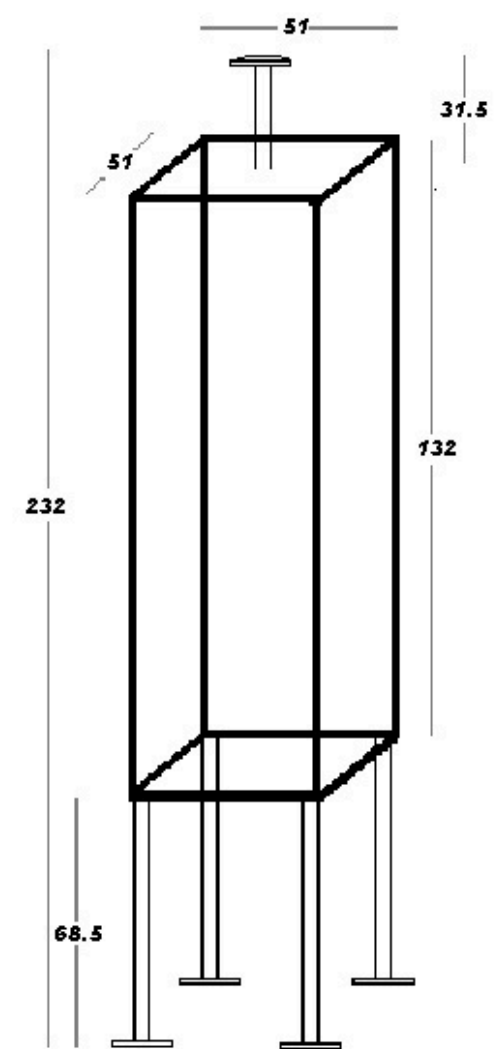

Peso: 95 kg.

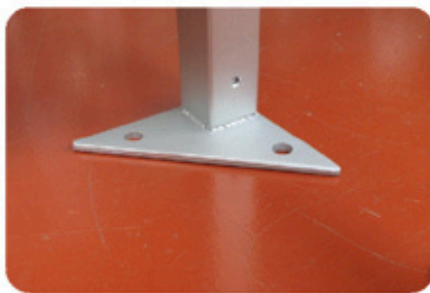

Acabados

- ✓ Base de pata de 60mmX60mm soldada para garantizar el anclaje.
- ✓ Mecanizados de alta resistencia y plastificados para evitar la corrosión.
- ✓ Pestillos de acero.
- ✓ Hilo con tratamiento WR (repelente del agua) para las costuras.

Cualidades Generales

1. Estructura resistente diseñada para un uso frecuente y profesional.
2. Montaje en apenas unos segundos por una o dos personas (según medida).
3. No hay que desmontar el techo para su almacenaje ni transporte.
4. Carpas de fabricación propia (Carpas ITG).
5. Disponibilidad de cualquier recambio todo el año con plazos de entrega más que razonables.
6. Personalización de lonas (serigrafía, impresión digital, pintura, vinilo...)
7. Personalización del diseño de lonas (formas, puertas, ventanas...)
8. Más de 10 colores a escoger.
9. Todas las lonas son fabricadas en M1 o M2 que cumplen con las normativas de seguridad de incendios impuestas por las administraciones publicas.
10. Disponemos de servicio de reparación y limpieza para que nunca tenga que tirar su carpa.